

## MONTAGEANLEITUNG HOCHBEET 63cm

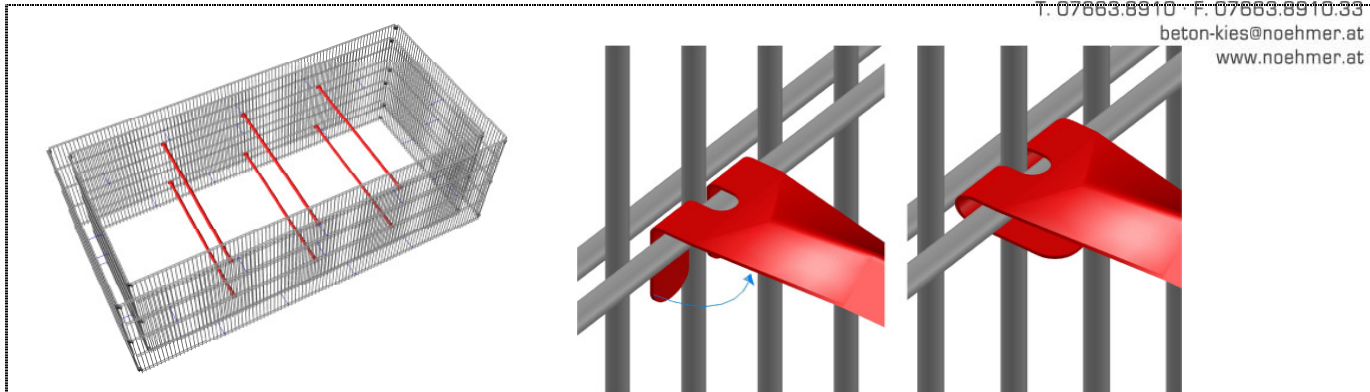

Ein Hochbeet besteht aus folgenden Einzelteilen:

**(bitte vergewissern Sie sich vor dem Aufbau ob Ihr Lieferumfang vollständig ist)**

- 2x 250cm und 2x 120cm Gittermatten (Außenelement), sowie 2x 230cm und 2x 100cm Gittermatten (Innenelement). Je nach Ausführung 63cm bzw. 83cm hoch (Grafik 1)
- 24 Stk. Verbindungsklemmen (Grafik 1)
- 28 Stk. Querstreben 10,5cm (Grafik 4), 6 Stk. Querstreben 103,5cm (Grafik 5)

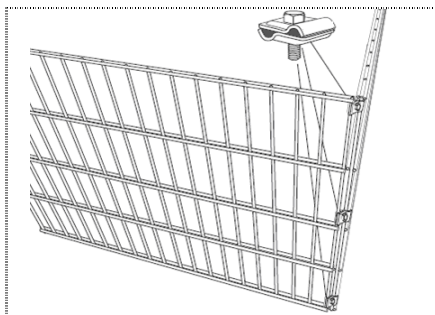

Verbinden Sie ein 230cm Gittermatten-Innenelement mit einem 100cm Gittermatten-Innenelement im rechten Winkel (90°) mit drei Verbindungsklemmen (L-Form) und ziehen Sie diese vorerst nur handfest an.

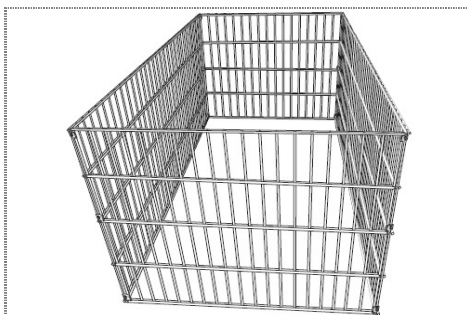

Befestigen Sie nun das zweite 100cm Gittermatten-Innenelement im 90° Winkel mit 3 Verbindungsklemmen am 230cm Gittermatten-Innenelement (U-Form) und zuletzt das zweite 230cm Gittermatten-Innenelement ebenfalls mit 3 Verbindungsklemmen an beide 100cm Gittermatten-Innenelemente (Rechteck).

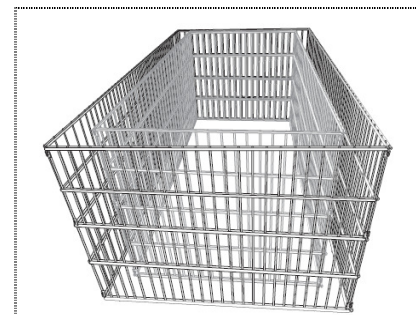

Verbinden Sie die beiden 250cm Gittermatten-Außenelemente mit den restlichen zwei 120cm Gittermatten-Außenelementen im rechten Winkel mit jeweils 3 Verbindungsklemmen (wie zuvor) zu einem Rechteck um das bereits fertige Innenelement.

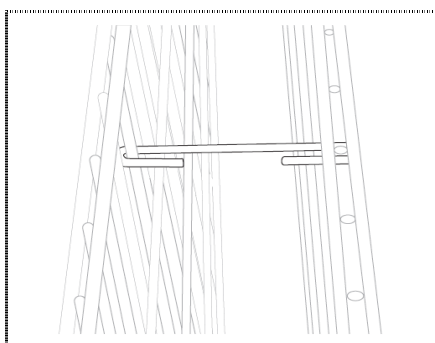

Hängen Sie nun die Querstreben gleichmäßig verteilt zwischen der äußeren und der inneren Gittermatte ein.

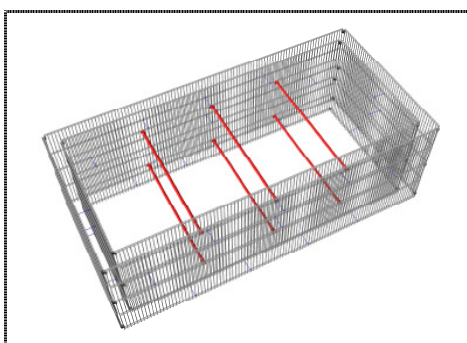

Hängen Sie nun die inneren Verbindungs-Querstreben zur Aussteifung gleichmäßig verteilt in den Innenbereich. Anschließend das Hochbeet im rechten Winkel ausrichten und die Verbindungsklemmen fest anziehen.

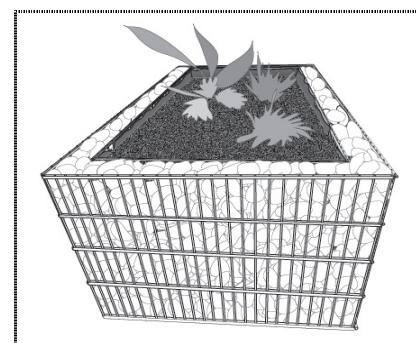

Zur Befüllung der Hochbeetwände verwenden Sie bitte ein Schottermaterial Ihrer Wahl (vorzugsweise: Korngröße 32/45). Vor dem Auffüllen des Innenraums legen Sie bitte mindestens eine 0,2mm PE-Folie als Trennung zwischen dem Schottermaterial und der Innenraumfüllung (Pflanzerde, Mulch, etc.) ein.

Unsere Lieferungen erfolgen aufgrund der allgemeinen Verkaufs- und Lieferbedingungen und ausschließlich unter Eigentumsvorbehalt. Bei Zahlungsverzug werden bankmäßige Verzugszinsen in Anrechnung gebracht.

**Nöhmer GmbH & Co KG**  
UID-Nr.: ATU 24846905  
DVR: 0941379, FN 26822 w  
Landesgericht Wels

**RAIBA Attersee-Nord**  
Konto-Nr.: 310 045, BLZ: 34 608  
IBAN: AT22 3460 8000 0031 0045  
BIC: RZOOAT2L608

**Allg. Sparkasse OÖ**  
Konto-Nr.: 06100-004 611, BLZ: 20 320  
IBAN: AT94 2032 0061 0000 4611  
BIC: ASPKAT2L

**Oberbank Vöcklabruck**  
Konto-Nr.: 881-0854.50, BLZ: 15 120  
IBAN: AT69 1512 000 8810 85450  
BIC: OBKLAT2L



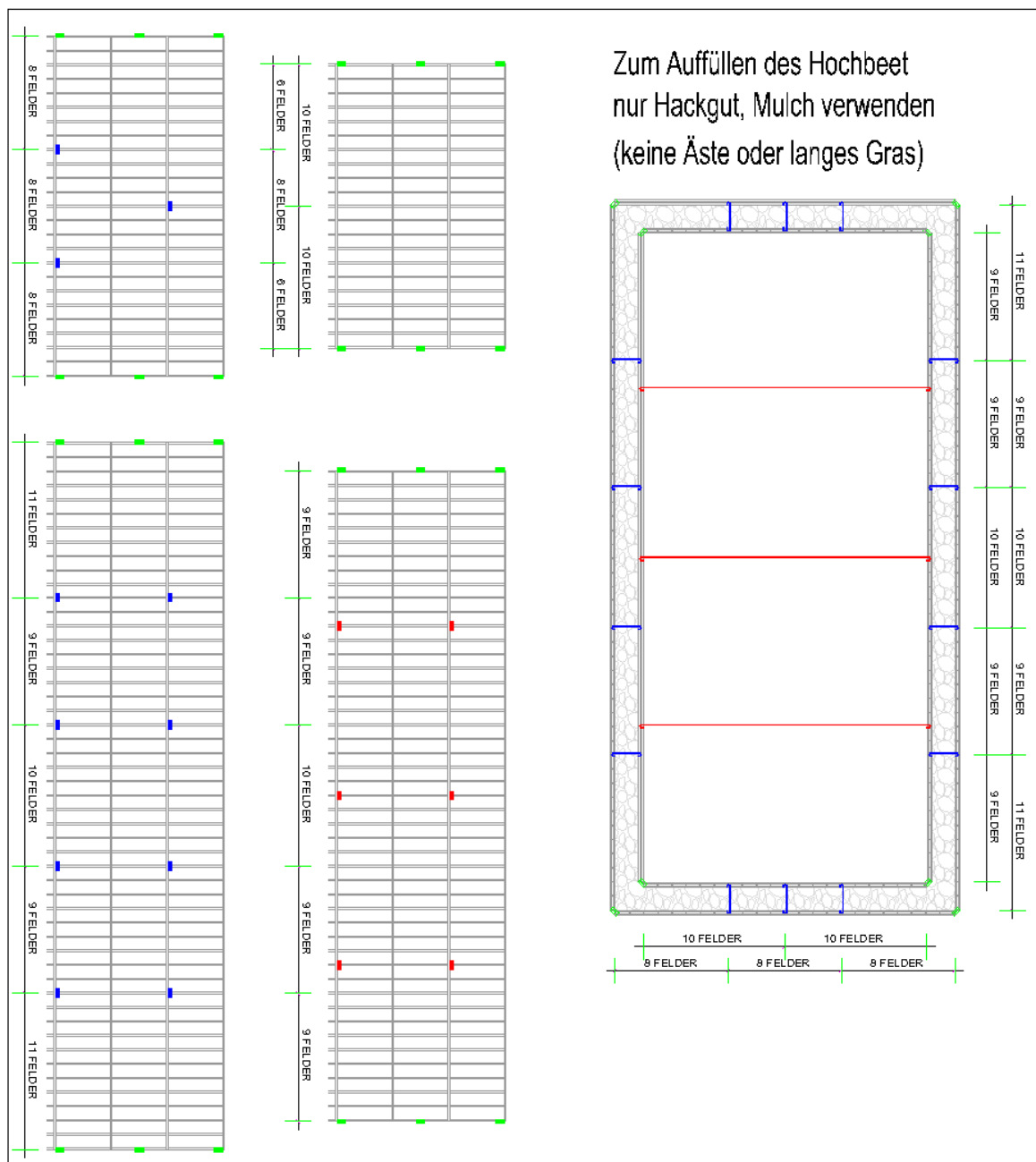

Unsere Lieferungen erfolgen aufgrund der allgemeinen Verkaufs- und Lieferbedingungen und ausschließlich unter Eigentumsvorbehalt. Der Zahlungsverzug werden bankmäßige Verzugszinsen in Anrechnung gebracht.

**Nöhmer GmbH & Co KG**  
UID-Nr.: ATU 24846905  
DVR: 0941379, FN 26822 w  
Landesgericht Wels

**RAIBA Attersee-Nord**  
Konto-Nr.: 310 045, BLZ: 34 608  
IBAN: AT22 3460 8000 0031 0045  
BIC: RZOOAT2L608

**Allg. Sparkasse OÖ**  
Konto-Nr.: 06100-004 611, BLZ: 20 320  
IBAN: AT94 2032 0061 0000 4611  
BIC: ASPKAT2L

**Oberbank Vöcklabruck**  
Konto-Nr.: 881-0854.50, BLZ: 15 120  
IBAN: AT69 1512 000 8810 85450  
BIC: OBKLAT2L